

TOSHIBA

OWNER'S MANUAL
MANUEL DU PROPRIETAIRE
BETRIEBSANLEITUNG
MANUALE DEL PROPRIETARIO
MANUAL DEL PROPIETARIO
MANUAL DO UTILIZADOR
GEBRUIKSAANWIJZING
ΟΔΗΓΙΕΣ ΧΡΗΣΗΣ
用戶手冊

REMOTE CONTROLLER FOR AIR CONDITIONER (SPLIT TYPE)
TELECOMMANDE POUR CLIMATISEUR (TYPE SPLIT)
FERNBEDIENUNG FÜR KLIMAGERÄT (SPLIT-SYSTEM)
TELECOMANDO PER CONDIZIONATORE D'ARIA (TIPO MULTIAMBIENTI)
CONTROL REMOTO PARA EL APARATO DE AIRE ACONDICIONADO (TIPO SPLIT)
CONTROLADOR REMOTO PARA AR CONDICIONADO (TIPO SPLIT)
AFSTANDBEDIENING VOOR DE AIRCONDITIONER (GESPLITST TYPE)
ΣΥΣΚΕΥΗ ΤΗΛΕΧΕΙΡΙΣΜΟΥ ΓΙΑ ΚΛΙΜΑΤΙΣΤΙΚΟ (ΤΥΠΟΣ SPLIT)
空调用遥控器 (分体型)

<Wireless Type>
<Type sans fil>
<Drahtloses System>
<Tipo via radio>
<Modelo inalámbrico>
<Tipo Sem Fios>
<Draadloos model>
<Ασύρματου Τύπου>
<无线型>

RBC-AX22CE2

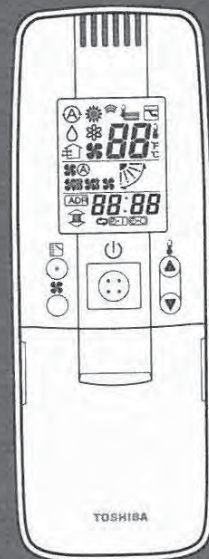

Thank you very much for purchasing TOSHIBA Remote Controller for Air Conditioner.

Please read this owner's manual carefully before using your Remote Controller for Air Conditioner.

- Be sure to obtain the "Owner's manual" and "Installation manual" from constructor (or dealer).

Request to constructor or dealer

Please clearly explain the contents of the Owner's manual and hand over it.

Nous vous remercions pour avoir choisi une télécommande pour climatiseur TOSHIBA.

Veuillez lire attentivement ce Manuel du propriétaire avant d'utiliser votre télécommande pour climatiseur.

- Assurez-vous que le constructeur (ou le revendeur) vous remette le "Manuel du propriétaire" et le "Manuel d'installation".

Demande au constructeur ou au revendeur

Veuillez expliquer clairement le contenu du Manuel du propriétaire et le remettre au client.

Wir danken Ihnen, dass Sie sich für eine TOSHIBA Fernbedienung für Klimageräte entschieden haben.

Bitte lesen Sie diese Bedienungsanleitung sorgfältig, ehe Sie Ihre Fernbedienung für Klimageräte benutzen.

- Lassen Sie sich die "Bedienungsanleitung" und das "Installations-Handbuch" unbedingt vom Installateur oder vom Lieferanten aushändigen.

Eine Bitte an den Installateur oder Lieferanten:

Bitte erklären Sie dem Käufer den Inhalt der Bedienungsanleitung und händigen sie ihm aus.

Grazie di aver acquistato un telecomando TOSHIBA per condizionatore d'aria.

Prima di usare il telecomando per condizionatore d'aria, leggere con attenzione questo manuale del proprietario.

- Si raccomanda di tenere a portata di mano il "Manuale del proprietario" e il "Manuale di installazione" ricevuti dal produttore (o dal rivenditore).

Richiesta al produttore o al rivenditore

Spiegare chiaramente il contenuto del Manuale del proprietario e consegnarne una copia all'utente.

Muchas gracias por haber adquirido el control remoto TOSHIBA para su aparato de aire acondicionado.

Lea atentamente este manual del propietario antes de utilizar el control remoto para el aparato de aire acondicionado.

- Asegúrese de que el fabricante (o distribuidor) le proporcione el "Manual del propietario" y el "Manual de instalación".

Solicitud al fabricante o distribuidor

Explique con claridad el contenido del Manual del propietario y entréguelo al cliente.

Agradecemos o facto de ter adquirido o Controlador Remoto para Ar Condicionado da TOSHIBA.

Lei atentamente o presente Manual do Utilizador antes de utilizar o Controlador Remoto para Ar Condicionado.

- Peça o "Manual do Utilizador" e o "Manual de Instalação" ao fabricante (ou concessionário).

Peça ao fabricante ou representante

Explique claramente o conteúdo do Manual do Utilizador e proceda à sua entrega.

Hartelijk dank voor uw keuze voor een afstandsbediening bij uw airconditioner van TOSHIBA.

Lees deze gebruiksaanwijzing zorgvuldig door voordat u de afstandsbediening gaat gebruiken.

- Zorg ervoor dat u zowel de 'gebruiksaanwijzing' als de 'installatiehandleiding' van de installateur (of leverancier) krijgt.

Verzoek aan de installateur of de leverancier

Leg de inhoud van de gebruiksaanwijzing duidelijk uit en overhandig de gebruiksaanwijzing nadien aan de klant.

Σας ευχαριστούμε πολύ που προτιμήσατε την TOSHIBA για τη Συσκευή Τηλεχειρισμού για Κλιματιστικό.

Παρακαλούμε διαβάστε προσεκτικά τις οδηγίες χρήσης πριν από τη χρήση της Συσκευής Τηλεχειρισμού για Κλιματιστικό.

- Φροντίστε να προμηθευτείτε το "Εγχειρίδιο Χρήστη" και το "Εγχειρίδιο Εγκατάστασης" από τον κατασκευαστή (ή τον πωλητή).

Παράκληση για τον κατασκευαστή ή τον πωλητή

Παρακαλώ εξηγήστε με σαφήνεια τα περιεχόμενα των Οδηγιών Χρήσης και παραδώστε το.

承蒙选购东芝空调遥控器，谨在此表示感谢。

在使用此空调遥控器前，请熟读本用户手册。

- 务请向施工人员（或 销售商）索取“用户手册”和“安装手册”。

对施工人员或销售商的恳请

请清楚地说明用户手册的内容，然后把它交给用户。

SICHERHEITSVORKEHRUNGEN

WARNUNG

WARNHINWEISE ZUR INSTALLATION

- Lassen Sie die Fernbedienung nur von einem ausgebildeten Elektriker installieren.

Wurde das Klimagerät von Ihnen nicht fachgerecht installiert, kann dies zu einem Stromschlag führen oder ein Feuer kann die Folge sein.



WARNHINWEISE FÜR DEN BETRIEB

- Wenn Sie an Ihrem Klimagerät etwas außergewöhnliches bemerken (es riecht ungewöhnlich usw.), schalten Sie das Gerät sofort ab, indem Sie den Hauptschalter oder die Sicherung der Hauptstromzufuhr abschalten. Nehmen Sie Kontakt zu Ihrem Fachhändler auf. Wird das Klimagerät unter nicht ordnungsgemäßen Bedingungen dauerhaft weiter betrieben, kann das Gerät ausfallen oder es kann zu einem Stromschlag, zu einem Brand oder ähnlichem kommen.



WARNHINWEISE ZUR NEUINSTALLATION UND REPARATUR DES GERÄTS

- Versuchen Sie nie Teile des Gerätes selbst zu reparieren.
- Wenn das Klimagerät repariert werden muß, rufen Sie in jedem Fall Ihren Händler. Nicht fachgerecht ausgeführte Reparaturen können Stromschläge oder einen Brand verursachen.



VORSICHT

SICHERHEITSHINWEISE ZUR BEDIENUNG

- Lesen Sie dieses Handbuch sorgfältig, ehe Sie das Klimagerät in Betrieb nehmen. Es enthält zahlreiche wichtige Hinweise über Sicherheit und korrekten Betrieb.
- Berühren Sie keine Tasten mit nassen Händen, da Sie dann Gefahr laufen, einen Stromschlag zu bekommen.
- Wird das Klimagerät über längere Zeit nicht benutzt, schalten Sie sicherheitshalber den Hauptschalter oder die Sicherung ab. Hierdurch schützen Sie das Gerät vor Blitzschlägen und vor Schwankungen im Stromnetz.
- Achten Sie darauf, dass keine Flüssigkeit in die Fernbedienung eindringt. Überschütten Sie sie nicht mit Säften, Wasser oder anderen Flüssigkeiten.

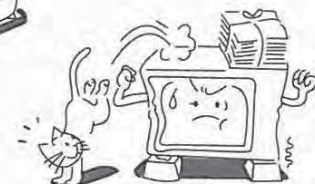

BEZEICHNUNGEN UND FUNKTIONEN

Fernbedienung

- Mit dieser Fernbedienung können maximal 8 Raumeinheiten als eine Gruppe gesteuert werden. (Siehe Seite 37)

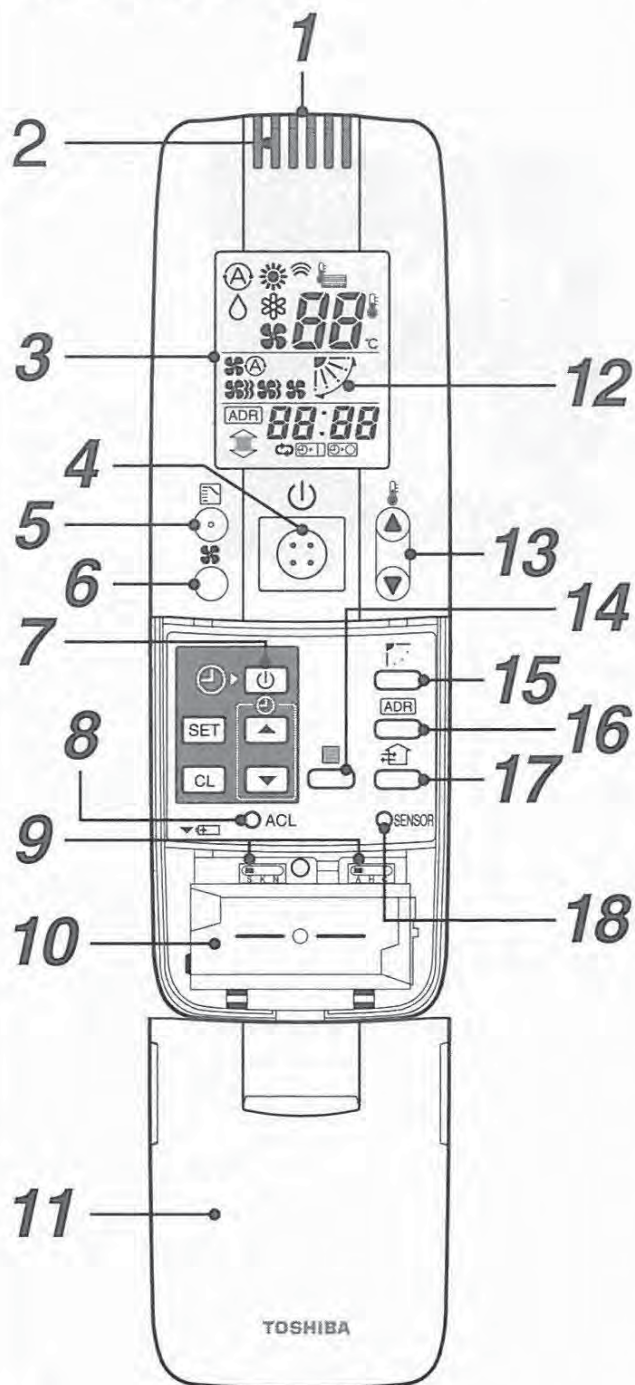

1 Sender

2 Fernbedienungs-Sensor

Wird die Sensortaste gedrückt, wird die Temperatur durch den Sensor der Fernbedienung gemessen.

3 Betriebsart-Anzeige

Hier wird die ausgewählte Betriebsart angezeigt.

4 START/STOP Taste

Drücken Sie diese Taste, um das Gerät zu starten und noch einmal, um es wieder zu stoppen.

5 Betriebsart (MODE) - Taste

Drücken Sie diese Taste, um eine Betriebsart auszuwählen.

6 Lüftungsleistung

7 Zeiteinstellung

Drücken Sie diese Taste, um die Zeitschaltuhr einzurichten.

8 Reset-Taste

Diese Taste muss nach dem Wechsel der Batterien oder Einstellen des Schiebeschalters gedrückt werden.

9 Schiebeschalter (Siehe Seite 35)

10 Batteriefach (Siehe Seite 35)

11 Deckel

Schieben Sie den Deckel auf, indem Sie ihn auf beiden Seiten festhalten.

12 AUTOMATISCHE Anzeige der Lamellenstellung ist vom installierten Gerät abhängig. (Siehe Seite 34)

13 Temperatureinstellung (TEMP)

Jedesmal, wenn Sie diese Taste drücken, steigt die Temperatur um 1°C.
Jedesmal, wenn Sie diese Taste drücken, sinkt die Temperatur um 1°C.

14 Filter-Taste

Wenn Sie diese Taste drücken, führt die Fernbedienung keinen Befehl aus.

15 Einstellung Lamellen/Luftstrom (Siehe Seite 34)

16 Adresse (Siehe Seite 37)

17 Lüftung

Wenn Sie diese Taste drücken, führt die Fernbedienung keinen Befehl aus.

18 Sensor-Taste

Mit dieser Taste schalten Sie auf den Temperatursensor der Fernbedienung um. Als Werkseinstellung ist der Temperaturfühler der Raumeinheit aktiviert.

- Der Empfänger des Fernbedienungssignals wird unter die Decke montiert.

Signalempfänger

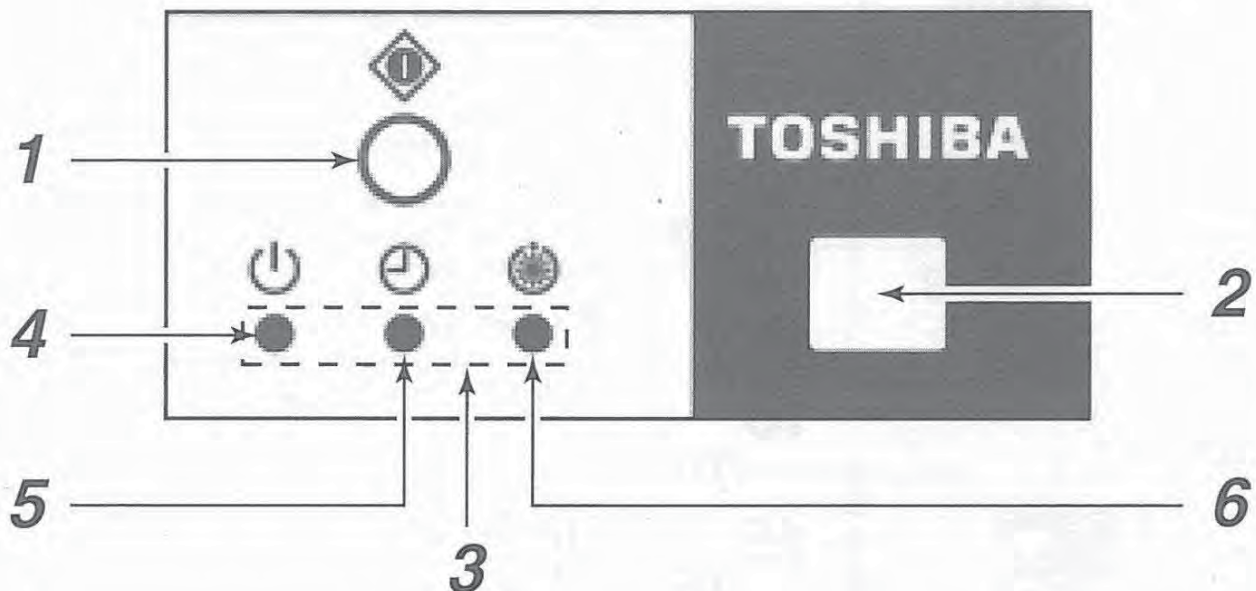

1 Taste für manuellen Betrieb
(Siehe Seite 38)

2 Signalempfänger

Hier werden die Signale, die von der Fernbedienung gesendet werden, empfangen.

3 Betriebsanzeige

Wenn ein Fehler auftritt, blinkt die Kontrollleuchte. Ist dies der Fall, schauen Sie zunächst auf Seite 39 unter "Ehe Sie den Service rufen" nach.

4 - Leuchte

Diese Kontrollleuchte ist während des Betriebs an.

5 - Leuchte

Diese Lampe leuchtet, wenn die Zeitschaltuhr aktiviert ist.

6 - Leuchte

- Im Heizungs-Modus leuchtet diese Kontrollleuchte in den folgenden Fällen:
Der Heizbetrieb wurde gestartet.
Die Temperaturregelung arbeitet.
Der Abtauvorgang wurde gestartet.
- Wenn ein Fehler auftritt, blinkt die Kontrollleuchte.

- Ertönt ein piepsendes Signal und blinken, während die Betriebsleuchte an ist, die - Leuchte und die - Leuchte abwechselnd, arbeitet das Gerät nicht im gewünschten Modus.

EINSTELLUNG DER GEBLÄSEGESCHWINDIGKEIT

Anzeige

In der rechten und der unten stehenden Abbildung werden zur Erklärung alle Anzeigen der Fernbedienung dargestellt.

Im Betrieb erscheinen nur die für die gewählte Betriebsart relevanten Anzeigen.

- Wenn Sie das Gerät das erste Mal einschalten, blinkt nach 3 Minuten auf der Fernbedienung die Anzeige **[SET DATA]** für etwa 1 Minute. Während diese Anzeige blinkt, wird automatisch ermittelt, welches Modell installiert ist.

Warten Sie etwa 1 Minute nachdem **[SET DATA]** erloschen ist und benutzen Sie dann erst die Fernbedienung.

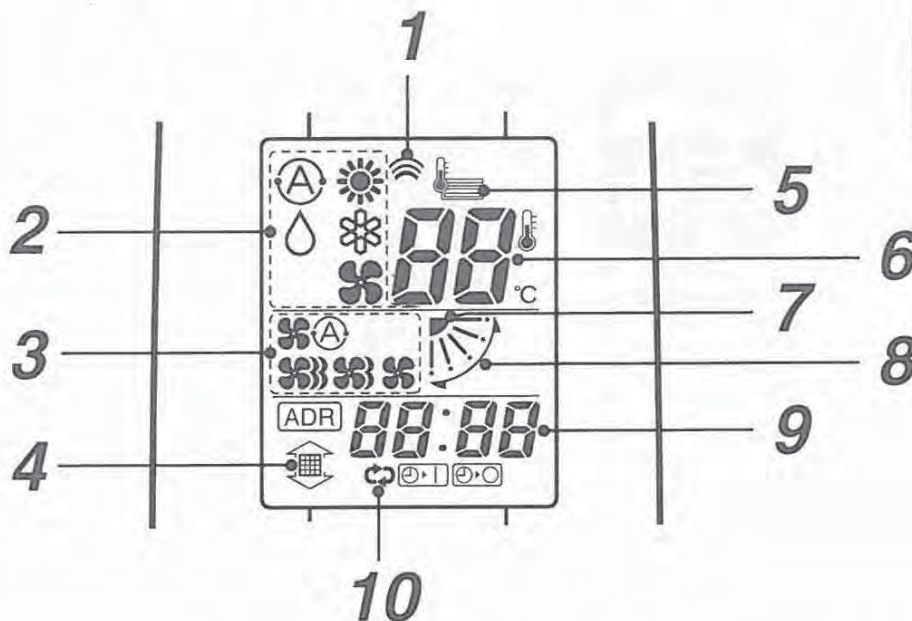
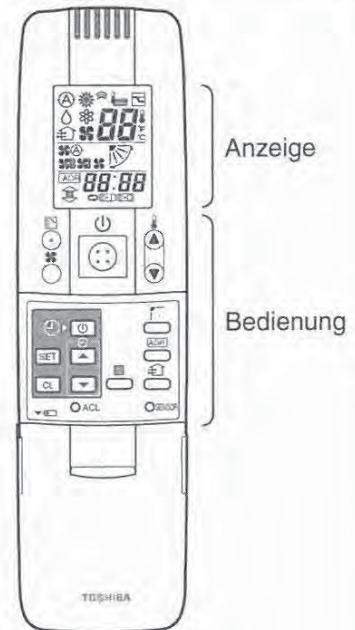

1 Sendeanzeige

Wird angezeigt, wenn Sie eine Taste der Fernbedienung drücken.

2 Betriebsart

Hier wird die ausgewählte Betriebsart angezeigt.

3 Lüftungsleistungsanzeige

Hier wird angezeigt, mit welcher Leistung das Gebläse arbeitet.

(AUTO)	
(HOCH)	
(Mittel)	
(NIEDRIG)	

4 Filteranzeige

Wird "FILTER " angezeigt, reinigen Sie bitte die Luftfilter.

5 PRÜF-Anzeige

Wird angezeigt, wenn die Schutzeinrichtung arbeitet oder ein Fehler auftritt.

6 Temperatureinstellung

Hier wird die ausgewählte Temperatur angezeigt.

7 Anzeige der Lamellenposition

8 SCHWENK-Anzeige

Erscheint, wenn die Lamellen auf und ab gefahren werden.

9 Zeitschaltuhr

Die Zeit der Zeitschaltuhr wird angezeigt. (Tritt ein Fehler auf, prüfen Sie den angezeigten Code.)

10 Anzeige Zeiteinstellung

Wenn Sie die Taste Zeiteinstellung drücken, ändert sich die Anzeige der Zeitschaltuhr in folgender Reihenfolge
 [OFF (Aus)] →
 [OFF (AUS)] Wiederholung →
 [ON (AN)] → keine Anzeige.

Bedienung

Drücken Sie eine Taste, um die gewünschte Funktion auszuwählen.

- Die gewünschte Betriebsart muss nur einmal eingerichtet werden. Danach kann das Klimagerät durch Drücken auf (⏻) gestartet werden.

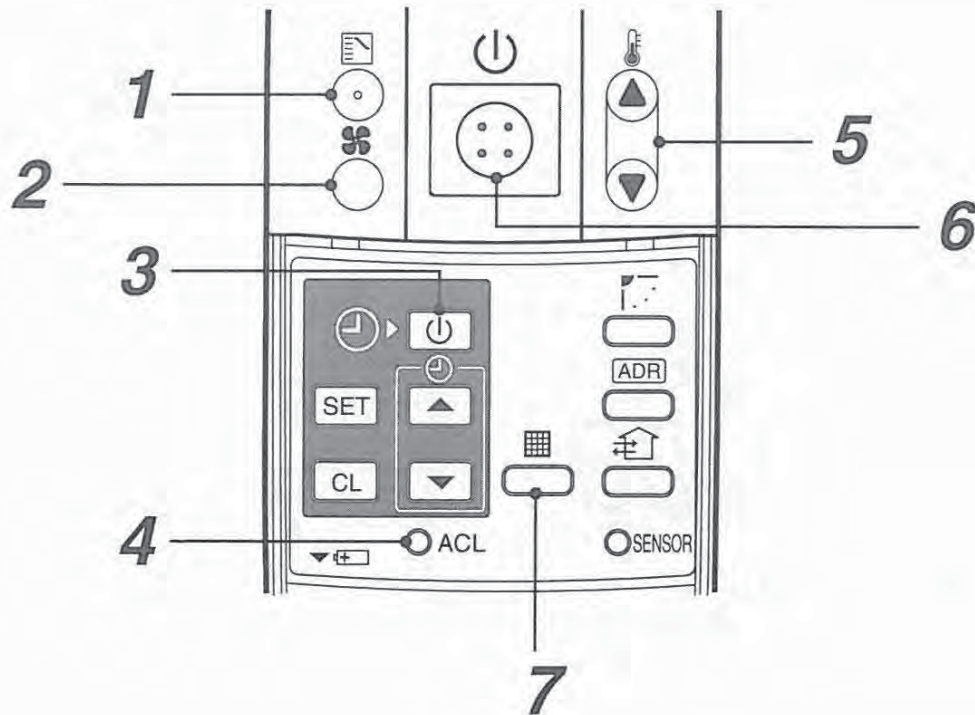

1 Betriebsart-Auswahl

Wählen Sie die gewünschte Betriebsart.

2 Lüftungsleistungstaste

Wählt die gewünschte Lüftungsleistung.

3 Zeiteinstellung

Drücken Sie diese Taste, um die Zeitschaltuhr einzurichten.

4 Check - Taste

Die CHECK - Taste dient ausschließlich dazu, Prüffunktionen auszuführen. Benutzen Sie diese Taste nicht während des normalen Betriebs.

5 Temperatureinstellung

Stellt die Raumtemperatur ein.

Wählen Sie die Vorgabetemperatur, indem Sie auf ▲ oder auf ▼ drücken.

6 START/STOP Taste

Wird diese Taste gedrückt, startet das Gerät. Drücken Sie sie nochmals, schaltet das Gerät ab.

Danach erlöschen die Betriebsanzeige und alle Anzeigen der Fernbedienung.

7 Filter zurücksetzen

Mit dieser Taste löschen Sie die Anzeige "FILTER ".

OPTION:

Fernbedienungs-Sensor

Normalerweise ermittelt der Temperaturfühler der Raumeinheit die Temperatur. Zusätzlich kann auch die Umgebungstemperatur an der Fernsteuerung gemessen werden.

Wenden Sie sich hierzu an den Fachhändler bei dem Sie das Klimagerät erworben haben.

BEDIENUNG DES KLIMAGERÄTS

AUTO COOL/HEAT (AUTOM. KÜHLEN/HEIZEN), HEAT (HEIZEN), DRY (TROCKNEN), COOL (KÜHLEN), FAN (GEBLÄSE)

Stromversorgung

Schalten Sie die Stromversorgung des Klimageräts 12 Stunden vor Betriebsbeginn ein.

- Nachdem die Fernbedienung eingeschaltet wurde, akzeptiert sie für ca. 1 Minute keine Tastenbefehle. Dies ist kein Fehler. (Der Sensor empfängt das Signal einmal, der Inhalt wird aber gelöscht)

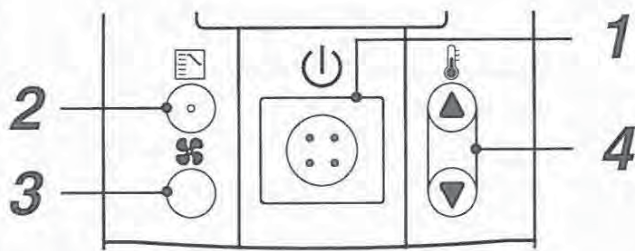

1 START/STOP Taste drücken

2 Drücken Sie (Betriebsart) um zwischen , , , oder zu wählen.

3 Drücken Sie (Lüftungsleistung), um die gewünschte Lüftungsleistung einzustellen.

Haben Sie gewählt, wird die Ventilatorgeschwindigkeit automatisch geregelt.

(In den Betriebsarten FAN (GEBLÄSE) erfolgt keine automatische Regelung.)

4 Drücken Sie oder , um die gewünschte Temperatur zu wählen.

- In den Betriebsarten FAN (GEBLÄSE) kann die Temperatur nicht eingestellt werden

5 Stopp

START/STOP Taste drücken

Stoppen Sie das Gerät über die Fernbedienung, können die Ventilatoren der Außeneinheit noch für eine Weile weiter laufen, selbst wenn der Kompressor der Außeneinheit bereits abgeschaltet hat.

- **Wird der Raum im Heizbetrieb in der FAN-Einstellung nicht warm genug, wählen Sie oder .**

Es kann bei bestimmten Modellen der Raumeinheit vorkommen, dass diese Funktion zwar angezeigt wird, aber nicht zur Verfügung steht. (Umdrehungsgeschwindigkeit des Ventilators ist konstant.)

- **Kann das Klimagerät nicht mit der Fernbedienung abgeschaltet werden,** schalten Sie den Hauptschalter oder die Sicherung aus und setzen sich mit Ihrem Händler in Verbindung.

Automatikbetrieb Kühlen/Heizen



Wenn alle Raumeinheiten eines Kühlsystems als Gruppe gesteuert werden, wird, anhängig von der Differenz zwischen Vorgabetemperatur und Raumtemperatur, automatisch gekühlt oder geheizt.

Entfeuchter-Betrieb

- Einige Modelle der Raumeinheiten haben keine Entfeuchtungsfunktion, obwohl DRY auf der Fernbedienung angezeigt wird. (Dies gilt auch für den Kühlbetrieb)
- Ist die Vorgabetemperatur erreicht, wird das Gerät automatisch aus- und später wieder eingeschaltet.
- Um die Luftfeuchte im Raum relativ konstant zu halten, schaltet das Gebläse auf NIEDRIG, wenn die eigentliche Betriebsart abgeschaltet hat.
- Abhängig vom Modell oder vom Status der Raumtemperatur kann die Gebläseleistung nicht geregelt werden.
- Abhängig von Modell kann nicht in die Entfeuchtung geschaltet werden, wenn die Außentemperaturen 15° C oder niedriger sind.

BEDIENUNG DER ZEITSCHALTUHR

- Nachdem Sie die Zeitschaltuhr eingerichtet haben, positionieren Sie die Fernbedienung so, das ihr Signal vom Empfänger empfangen werden kann.
(Die Signale der Zeitschaltuhr werden von der Fernbedienung an die Raumeinheit gesendet.)
- Richten Sie die Zeitschaltuhr ein, während die Betriebsart angezeigt wird.

Funktion	Anzeige
Anhalten des Klimageräts, nachdem die eingestellte Zeit abgelaufen ist.	
Anhalten des Klimageräts, jedesmal, wenn die eingestellte Zeit abgelaufen ist.	
Betrieb des Klimageräts, nachdem die eingestellte Zeit abgelaufen ist.	

Zeiteinstellung

Jedesmal, wenn Sie  drücken, erhöht sich die Zeit um 0.5 Stunde (30 Minuten).
Die maximale Einstellung beträgt 72 Stunden.

Jedesmal, wenn Sie  drücken, sinkt die Zeit um 0.5 Stunde (30 Minuten).
Die kleinste Einstellung beträgt 0.5 Stunden.

Zeitanzeige

Jedesmal, wenn Sie  drücken, ändert sich die Anzeige folgendermaßen:

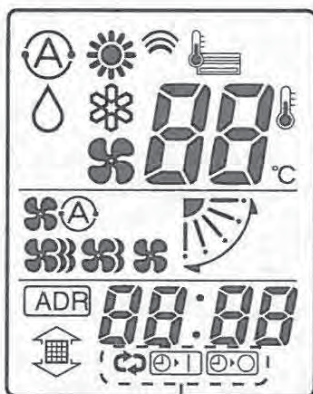







Keine Anzeige



<Beispiel>







Abschalten

(Bsp.) Abschalten nach 30 Minuten

- 1 Wenn Sie einmal die Taste  drücken, blinken auf der Fernbedienung  und die Zeitanzeige.
- 2 Drücken Sie TIME  oder , um 0.5 Stunden einzustellen.
- 3 Drücken Sie dann .  schaltet sich ein.

Wiederholung

(Bsp.) Anhalten des Klimageräts immer wenn 2.5 Stunden verstrichen sind.







- 1 Wenn Sie die Taste  zweimal drücken, blinken auf der Fernbedienung  und die Zeitanzeige.
- 2 Drücken Sie TIME  oder , um 2.5 Stunden einzustellen.
- 3 Drücken Sie dann .  und  schalten sich ein.

Die  läuft und der Betrieb stoppt nach 2,5 Stunden.

Drücken Sie dann wieder , startet das Gerät wieder und läuft für weitere 2.5 Stunden.

Einschalten

(Bsp.) Einschalten des Geräts in 8 Stunden

- 1 Wenn Sie die Taste  dreimal drücken, blinken auf der Fernbedienung  und die Zeitanzeige.
- 2 Drücken Sie TIME  oder , um 8.0 Stunden einzustellen.
- 3 Drücken Sie .
Die Betriebsanzeige erlischt und  sowie die Zeit werden angezeigt.

Abschalten der Zeitvorgabe

Um die Zeitvorgabe abzuschalten, Drücken Sie . Die Zeitanzeige erlischt.



EINSTELLEN DES LUFTSTROMS

- Bewegen Sie die Lamellen (Klappen zur Einstellung der Luftstromrichtung), die über die Fernbedienung gesteuert werden, außer während des Reinigens, nicht von Hand
- Schaltet das Klimagerät ab, zeigen die Lamellen (Einstellklappen für die Luftstromrichtung) automatisch nach unten.
- Schaltet das Klimagerät auf Heizen, zeigen die Lamellen (Einstellklappen für die Luftstromrichtung) automatisch nach oben. Die Einstellbewegung beginnt, nachdem die Vorbereitung zum Heizen abgeschlossen ist. Es wird aber bereits das Symbol für die Einstellung der Lamellen angezeigt, während das System noch den Heizbetrieb vorbereitet.

Einstellen der Zulufrichtung

Jedesmal, wenn Sie, während die Anlage in Betrieb ist, die Taste  drücken, ändert sich die Zulufrichtung.

Einstellvorgang starten

Wenn Sie auf  drücken, senken sich die Lamellen in die unterste Position. Drücken Sie dann noch einmal  erscheint das Schwenk-Symbol und die Einstellung wechselt automatisch.

Einstellvorgang stoppen

Drücken Sie, während sich die Lamellen bewegen, nochmals , stoppen sie in der gewünschten Position.

Drücken Sie  ein weiteres Mal, fahren die Lamellen in die höchste Position.

- In der Betriebsart Kühlen oder Trocknen halten die Lamellen nicht in der untersten Position an. Sie stoppen in der dritten Stellung von oben.

Im Heizbetrieb

Richten Sie die Lamellen nach unten. In einer anderen Stellung kann es vorkommen, dass die warme Luft nicht bis zum Boden gelangt.



Im Kühlen/Trocknen-Betrieb

Richten Sie die Lamellen nach oben. In einer anderen Stellung kann es vorkommen, dass sich Kondenswasser bildet und nach unten tropft.



Im Gebläse-Betrieb



In allen Betriebsarten



Anzeige, wenn Bewegung stoppt



SCHIEBESCHALTER

- Ändern Sie die Einstellung des Schiebeschalters nicht, da dies zu einer Fehlfunktion führen kann.
- Ehe Sie die Fernbedienung in Betrieb nehmen, prüfen Sie, ob sich der Schiebeschalter in der korrekten Position befindet.

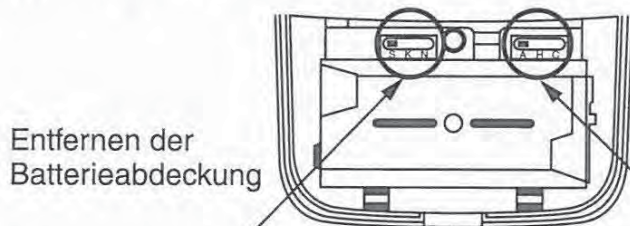

Entfernen der Batterieabdeckung

	Gleichartiges Modell mit Änderung der Lamelleneinstellung
Position des Schiebeschalters	
Blinkende Anzeige auf Fernbedienung	<p>OBEN </p> <p>Mitte </p> <p>Schwenkbereich </p>

Betriebsart-Anzeige der Fernbedienung	
Position des Schiebeschalters	

AUSTAUSCHEN DER BATTERIEN

1. Halten Sie beide Seiten des Deckels und entfernen sie ihn, indem Sie ihn nach unten ziehen.
2. Legen Sie 2 AAA Batterien ein. Achten sie darauf, dass die Pole wie dargestellt ausgerichtet sind.
3. Drücken Sie mit einem spitzen Gegenstand die RESET-Taste und schließen den Deckel wieder.

- Tauschen Sie die Batterien aus, wenn sich die Anzeige nur noch schwer lesen oder das Gerät nur noch bedienen lässt, wenn Sie nahe genug am Empfänger sind. (Die Batterien haben eine Lebensdauer von etwa einem Jahr.)
- Achten Sie beim Austausch darauf, dass Sie den gleichen Batterietyp verwenden.
- Wenn Sie die Fernbedienung über längere Zeit nicht benutzen, entnehmen Sie die Batterien.

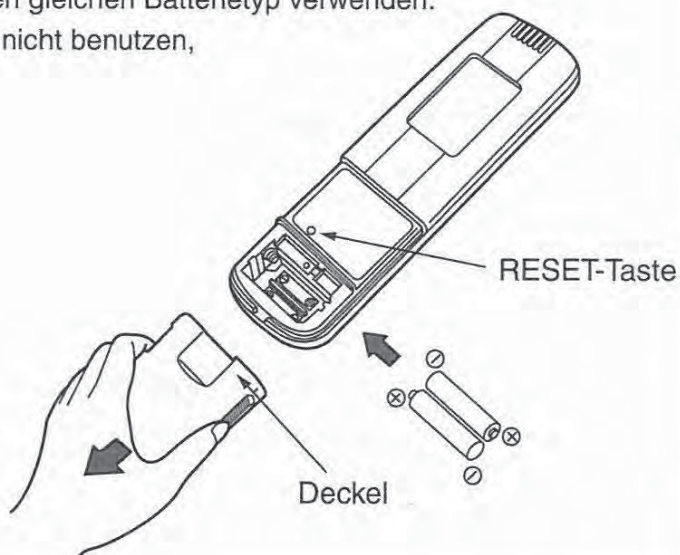

HANDHABUNG DER FERNBEDIENUNG

- Richten Sie den Sender der Fernbedienung auf den Empfänger der Raumeinheit.
Wird das Signal empfangen, hören Sie ein piepsendes Signal.
Ein doppeltes Piepsen hören Sie nur dann, wenn das Gerät startet.
- Das Signal der Fernbedienung kann aus einer Entfernung von max. 7 m empfangen werden.
Die Entfernung kann abhängig vom Ladezustand der Batterien usw. schwanken.
- Achten Sie darauf, dass nichts das Signal zwischen Fernsteuerung und Empfänger blockiert.
- Installieren Sie die Fernbedienung nicht an einem Platz, der direkter Sonneneinstrahlung, Außenluft, die durch ein Fenster einströmt, usw. ausgesetzt ist.
- Lassen Sie die Fernbedienung nicht fallen und reinigen Sie sie nicht mit Wasser.
- In einem Raum mit Leuchtstoffröhren kann es zu einer Störung des Fernbedienungssignals kommen. Wenden Sie sich hierzu an den Fachhändler bei dem Sie das Klimagerät erworben haben.

Wandmontierte Fernbedienungen

- Überprüfen Sie, ob die Signale empfangen werden, indem Sie in der Montageposition die Taste  (Start/Stop) drücken.
- Um die Fernbedienung heraus zu nehmen, ziehen Sie sie zu sich hin.

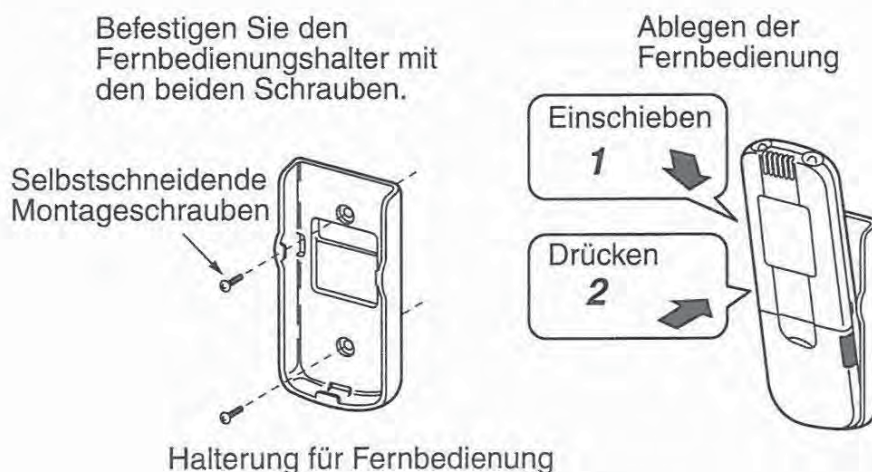

KORREKTE HANDHABUNG DER FERNBEDIENUNG

- **Benutzen Sie die Fernbedienung nicht zu weit vom Empfänger der Raumeinheit entfernt. Dies kann zu Fehlfunktionen führen.**
Die Fernbedienung muss im gleichen Raum wie das Raumgerät verwendet werden.
- **Richten Sie den Sender der Fernbedienung auf den Empfänger der Raumeinheit.**
Wird das Signal empfangen, hören Sie ein piepsendes Signal.
- **Bauen Sie die Fernbedienungshalterung nicht an eine Stelle ein, wo sie von Vorhängen abgedeckt wird.**

ADRESS

Sind im Raum mehrere Raumeinheiten installiert, können Adressen vergeben werden, um eine Fehlinterpretation bei der Kommunikation zu verhindern.

Vergeben Sie für die Empfänger die gleiche Adresse wie für die Fernbedienung. Mit einer Fernbedienung können maximal 6 Raumeinheiten gesteuert werden.

Der Adressschalter für den Empfänger befindet sich in der Raumeinheit oder der Verkleidung und der Schalter des Senders innerhalb der Fernbedienung. Wenden Sie sich hierzu an den Fachhändler bei dem Sie das Klimagerät erworben haben.

Prüfen der verschiedenen Adressen

Drücken Sie auf der Fernbedienung die Taste **[ADR]**, wird die Adresse der Fernbedienung angezeigt. Entspricht diese Adresse der Adresse des Empfängers, ertönt ein Summen.

(Wird ALL angezeigt, muss ein Summen zu hören sein.)

Wird ALL angezeigt, können die Klimageräte ohne eine Adresszuordnung gesteuert werden.

Richten Sie den Sender der Fernbedienung auf den Empfänger der Raumeinheit, die Sie steuern wollen.

Adressen Anpassen

Adresse der Fernbedienung einstellen

1. Wenn Sie die Taste **[ADR]** auf der Fernbedienung für 4 Sekunden oder länger drücken, schaltet eine Kontrollleuchte ein und die gegenwärtige Adresse wird blinkend angezeigt.
2. Jedes Mal, wenn Sie **[ADR]** drücken, ändert sich die Adresse in ALL → 1 → 2 → 3 ... → 6 → ALL. Stellen Sie die Adresse ein, die mit der Adresse des Raumgeräts übereinstimmt.
3. Drücken Sie **[CL]**, wird die Adresse für 5 Sekunden angezeigt. Stimmen beide Adressen überein, ertönt wieder das Summen.

Anzeige der Fernbedienungsadresse	Adresse <i>ALL</i>	Adresse <i>1</i>	Adresse <i>2</i>	Adresse <i>6</i>
Stellung des Adressschalters des Sensors	* Der Adressschalter des Sensors kann in jede Position gestellt werden.			

Drehen Sie den Knopf des Schalters S001 für die Adressen 1 bis 3 nach rechts und für die Adressen 4 bis 6 nach links.